

# Gamme de produits

Tuyaux · Raccords · Compensateurs · Pistolets de distribution  
· Enrouleurs

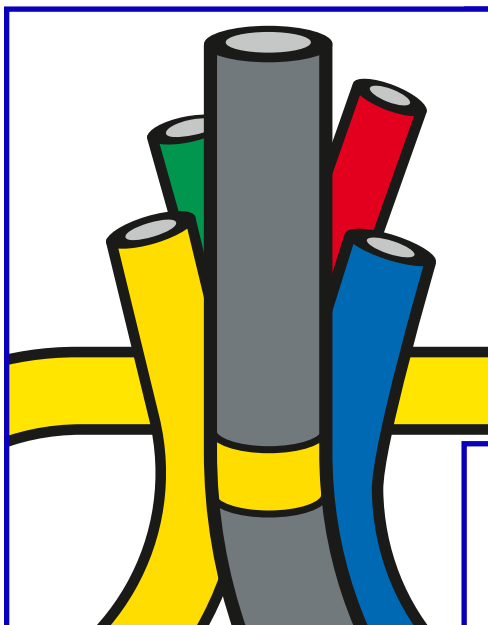

Tuyaux hydrocarbure + chimie

Enrouleurs

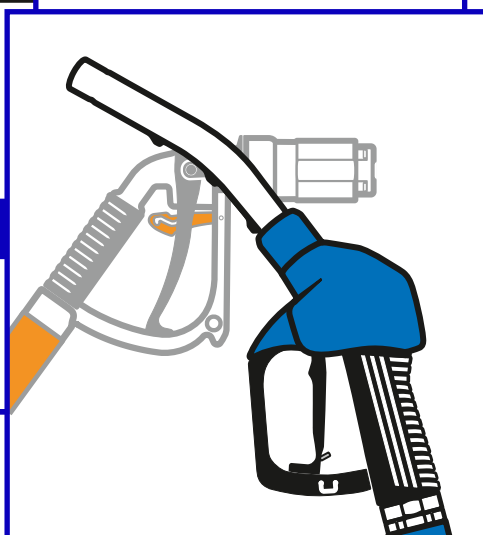
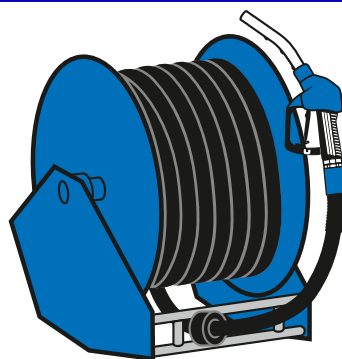

Pistolets de distribution  
+ accessoires

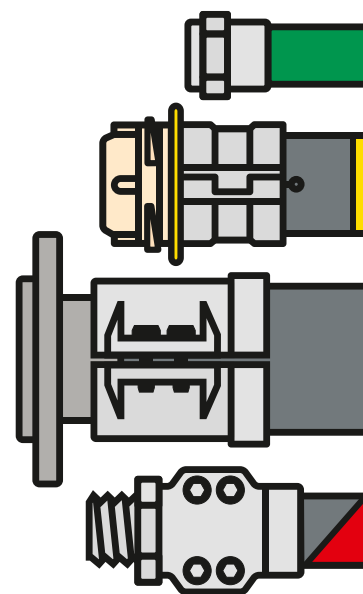

Raccords pour flexibles

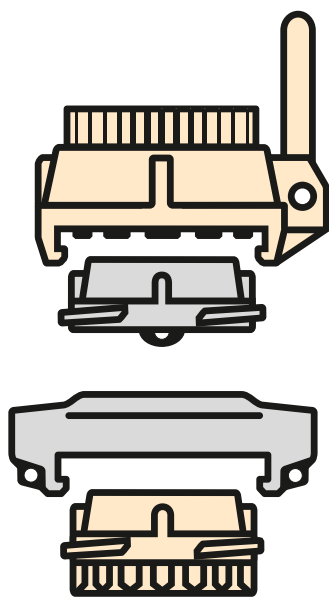

Raccords pour camions citernes

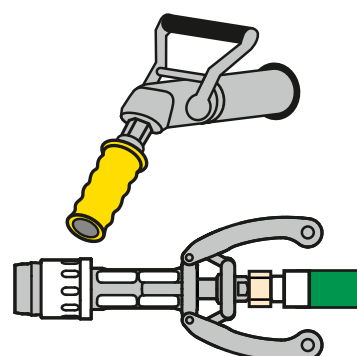

Pistolets GNC & GNL

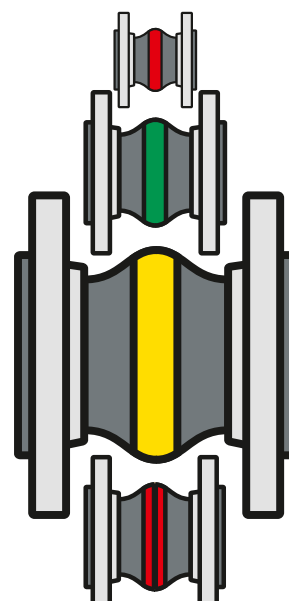

Compensateurs élastiques

# Tuyaux pour hydrocarbures et chimie

Tuyaux homologués et de qualité ELAFLEX/ContiTech. Disponible en couronne, coupe ou en flexible testé.

### Tuyaux Aviation (EN ISO 1825, EI 1529)

'ANNEAU JAUNE', types HD-C, VHD, PHD, TW-E. Pour carburants aviation. Marquage NEON pour une sécurité accrue. Agréé par les plus grandes sociétés pétrolières. Intérieur NBR, antistatique. P.M.S.: 20 bar.



Également en versions basse température (LT).

### Tuyaux universels (EN 12115)

'BLEU BLANC BLEU', type UTD 13-38 sans spirale, UTS 19-150 avec spirale. Pour pratiquement tous les produits chimiques et produits pétroliers ainsi que solvants. Intérieur UPE blanc, avec bandes conductrices 'OHM'. P.M.S.: 16 bar.



Type UTS

### Tuyaux onduleux pour citerne (EN 12115, EN 1761)

Bonne flexibilité grâce au revêtement ondulé: Type LTW 50-100 pour les produits pétroliers (int.NBR). Type UTL 38-100 flexible universel (int.UPE). P.M.S.: 10 bar. Type LG également disponible, tuyau léger pour camions citernes à déchargement par gravité. P.M.S. 4 bar.

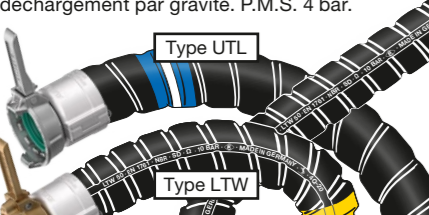

Type UTL  
Type LTW

### Flexibles composites (EN 13765)

Type FWS (PP, PTFE, VA, VR), flexibles universels pour tous fluides couramment utilisés. Plage de température -30°C à +100°C. P.M.S.: 14 bar.

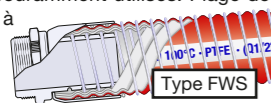

Type FWS

### Tuyaux chimie (EN 12115)

'ANNEAU LILA', type CHD 13-50 sans spirale, type CHS 25-150 avec spirale. Pour plus de 75 % des produits de l'industrie chimique. Intérieur EPDM. P.M.S.: 16 bar (DN 150: 10 bar).



Type CHS

### Tuyaux solvants (EN 12115)

'ANNEAU BLEU', type LMD 9-25 sans spirale, LMS 25-150 avec spirale. Pour la plupart des solvants, peintures, y compris solubles dans l'eau. Intérieur NBR 2 bleu, conducteur. P.M.S.: 16 bar (DN 150: 10 bar).



Type LMS

### Tuyaux avitaillement (EN 1761)

'ANNEAU JAUNE' Flexible d'enrouleur type HD 10-100 sans spirale. Pour tous produits pétroliers. Intérieur NBR. P.M.S.: 25 bar (DN 100: 20 bar).



Type HD

### Tuyaux camion citerne (EN 1761)

BANDE JAUNE', type TW DN 19 à DN 100 et type STW DN 125 à DN 200 avec spirale. Convient pour les produits à base de pétrole. Tube intérieur NBR. P.M.S. 20 bar. (> DN 100: 15 bar).



Type TW

### ELAFLO PLUS FEP (EN 12115)

Type FEP 13 D sans spirale, FEP 19-100 avec spirale. Tuyau universel avec revêtement lisse intérieur FEP pour tous les produits chimiques courants. DN 13-50 revêtement ext. gris clair, avec bandes conduct. DN 63-100 revêtement noir. P.M.S. 16 bar.

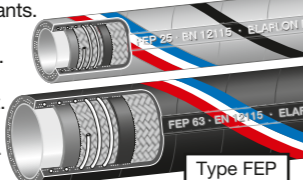

Type FEP

### ELAFLO PTFE (EN 12115)

Type PTFE 13 D sans spirale, PTFE 19-100 avec spirale. Flexible universel pour tous fluides couramment utilisés. Revêtement intérieur lisse conducteur (Ω/T), en PTFE. Conforme FDA/USP classe VI. P.M.S.: 16 bar.



Type PTFE

### FLUORFLEX 2

Tuyau universel ultra flexible avec un revêtement intérieur spiralé en PTFE. Pour l'industrie pétrochimique, pharmaceutique et alimentaire. Plage de température -20°C à +150°C. P.M.S.: 16 bar.



Type FXD

### POLYPAL® CLEAN (EN 12115)

Type PCD 13-19 sans spirale, PCS 25-100 avec spirale. Tuyau universel pour pratiquement tous fluides. Tube intérieur UPE avec bande conductrice. Revêtement ext. EPDM gris avec bande conduct. OHM. P.M.S. 16 bar.



Type PCS

### Flexibles pharmaceutiques (EN 16820, FDA, USP classe VI)

Tuyaux ELAPHARM pour les fluides dont les exigences de pureté sont les plus élevées, avec revêtement PTFE. Type EPH (revêtement bleu, élect. isolant) et EPH-OHM G (revêtement gris clair, conducteur) DN 13-50. Avec raccords sertis, option sans zone de rétention. Également disponible en version silicone ElaSil® type ELS 13-76.



Type EPH

### Tuyaux/Flexibles de dépotage (EN 1765)

Type FHD 75-250, tuyau de dépotage marin sans spirale. Application Marine et terrestres pour les produits pétroliers. P.M.S.: 15 bar (à partir de DN 10: 10 bar).



Type FHD

Flexible 'Bunker' DN 100-300 marine Tuyau de chargement ou d'extinction avec tubulure en acier intégrée par vulcanisation. Catégorie L 15 sans spirale ou catégorie S 15 avec spirale.



Types SBL & SBS

### Tuyaux GPL (EN 1762)

BANDE ORANGE', type GPL DN 10 à DN 200 sans spirale. Également disponibles en LPG 16 S et LPG 16 pour distributeurs de station-services. Pour propane, butane et autres GPL Homologué DVGW. Tube intérieur NBR. P.M.S. 25 bar.



Type LPG

Également en version basse température (LT).

### Tuyaux bitume (EN 13482)

Type HB 50-100 avec spirale. Convient aux bitumes chauds et fiouls lourds, -25°C à +200°C. Revêtement int. élastomère spécial. P.M.S. 7 (10) bar.



Type HB

Également en version flexible d'injection de bitume chaud HB-ST 19-50.

### Tuyaux vapeur (EN ISO 6134)

Type SD 13-50. Pour vapeur saturée humide jusqu'à P.M.S. 18 bar (+210°C) et eau chaude jusqu'à +120°C. Pour eau froide jusqu'à 25 bar. Intérieur EPDM.



Type SD

### Tuyaux Ammoniaque (EN ISO 5771)

Type AMX 13-50. Pour Ammoniaque. P.M.S. 25 bar. Intérieur EPDM.



Type AMX

### Tuyaux Hydrogène

Type H2 13-50 D sans spirale, type H2 25-50 S avec spirale. Tuyau de raccordement pour hydrogène gazeux. Intérieur noire, lisse, revêtement ext. conducteur. Plage de temp. -40°C à +65°C. P.M.S. 20 bars. Pression d'éclatement > 120 bars. Tuyau Ω/T, adapté à toutes les zones Ex. Permabilité au mètre < 1x10<sup>-4</sup> mbar<sup>1</sup>/s (< 0.36 Ncm<sup>3</sup>/h). Adapté pour transferts par gravité ou par pompe.

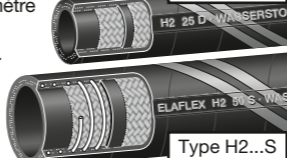

Type H2...D  
Type H2...S

# Raccords pour flexibles

Norme-sécurité-longévité.

### Raccords à douille (EN 14424)

Raccords mâles/femelle à douille du DN 13-25. En laiton, laiton chromé ou inox. Également disponibles en version non démontable type NR. P.M.S.: 25 bar.

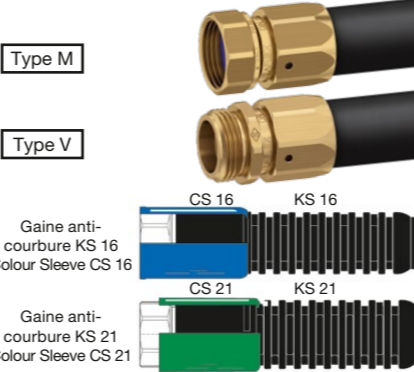

Type M  
Type V

Gaine anti-courbure KS 16  
Colour Sleeve CS 16  
KS 16

Gaine anti-courbure KS 21  
Colour Sleeve CS 21  
KS 21

### Raccords GPL + Alimentaires (DIN 11851, EN 14422)

Raccords en inox avec filets ronds spécial pour denrées alimentaires. P.M.S. 16 bar. Raccords laiton/acier avec filetage ACME pour GPL. P.M.S. 25 bar. Demi coquille SPANNFIX ou SPANNLOC.



Type RMX  
Type ACMC

### Raccords 'TW' (EN 14420-6)

Raccords 'TW' en une ou deux parties avec SPANNFIX ou SPANNLOC. P.M.S.: 16 bar.



Type VKC  
Type MKC  
Type VKX...SS  
Type MKX...SS

Bague de protection/K-ring

- Laiton -  
- Inox -

### Raccords 'Storz' (DIN 14301)

Raccords 'Storz' en aluminium. Avec SPANNFIX ou SPANNLOC. P.M.S.: 10 bar.



Type STKX

### Raccords SPANNFIX (DIN 14420-5)

Raccords mâle/femelle avec demi coquille à goupille type SPANNFIX en aluminium matricé. DN 19-100. P.M.S.: 25 bar.



Type MX  
Type VX  
Type MX...SS  
Type VX...SS

- Laiton -  
- Inox -

### Raccords acier (EN 14420-5)

Raccords mâle/femelle en acier galvanisé + chromé. Pour gaz liquide, eau chaude, construction, machines outils. P.M.S.: 25 bar. Disponibles avec SPANNFIX ou SPANNLOC.



Type SMX  
Type SVC

### Raccords CLAMP 'Tri Clamp' (DIN 32676)

Raccord de tuyau type Clamp 'Tri Clamp' en acier inoxydable, avec embouts. Application pour industries alimentaires, chimiques, cosmétiques et pharmaceutiques. Disponible avec pression de service de 10, 16 et 25 bar.



Type CFP

### Raccords à cames (EN 14420-7)

Raccords à cames 'Camlock' en laiton, aluminium ou inox avec SPANNFIX ou SPANNLOC. P.M.S. 16 bar (DN 100: 10 bar).



Type AVKC  
Type AMKX  
Type AMKX SS EASY

EASYLOC®  
Raccord femelle avec blocage autom. des leviers.

### Raccords 'Guillemin' (EN 14420-8)

Raccords 'Guillemin' en aluminium. Avec SPANNFIX ou SPANNLOC. P.M.S.: 10 bar.



Type GSKC

### Raccords SPANNLOC (DIN 14420-5)

Raccords mâle/femelle avec collier de sécurité réutilisable type SPANNLOC en aluminium matricé. DN 13-100. P.M.S.: 25 bar.

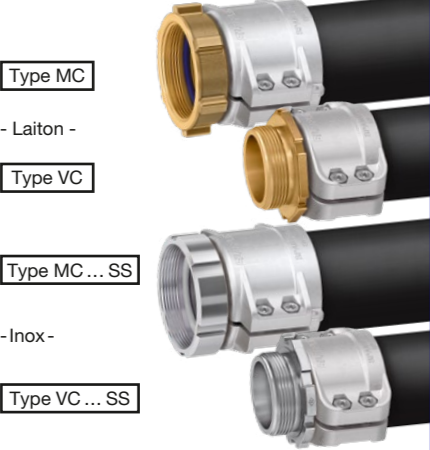

Type MC  
Type VC  
Type MC...SS  
Type VC...SS

- Laiton -  
- Inox -

### Raccords pour flexible vapeur (EN 14423)

Raccord renforcé mâle/femelle avec colliers de serrage à visser en inox ou laiton matricé. Embout et écrou en acier galvanisé et chromé ou laiton. Pour vapeur saturée jusqu'à +220°C, ammoniac (inox seulement) et air comprimé. P.M.S. 25 bar.



Type SMS...SS

### Raccords à bride (EN 1092-1, EN 14420-4, EN 14423)

Bride tournante ou fixe avec SPANNFIX ou SPANNLOC.

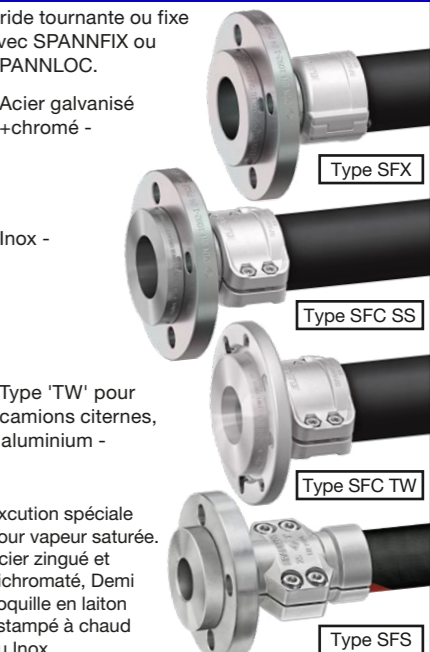

Type SFX  
Type SFC SS  
Type SFC TW  
Type SFS

- Acier galvanisé + chromé -  
- Inox -







- Type 'TW' pour camions citernes, aluminium -

Exécution spéciale pour vapeur saturée. Acier zingué et bichromaté, Demi coquille en laiton estampé à chaud ou Inox.

Norme – sécurité – longévité.



## Raccords 'TW' (EN 14420-6/DIN 28450)

Raccords rapides auto obturant selon EN 14420-6. L'étanchéité s'obtient sans outil, manuellement. Pour camion citerne et diverses applications industrielles. Dimensions: 2", 3" et 4". En laiton matricié, inox, aluminium matricié. Le bouchon existe aussi en polyamide. P.M.S.: 16 bar.

<p><b>Type VB</b> (bouchon aluminium, polyamide, laiton ou inox)</p>  <p>Also available: VB ADR SS with pressure relief valve</p>	<p><b>Type MB</b> (bouchon aluminium, laiton ou inox)</p> 	<p><b>Type MK avec bras courbé</b> afin que le bras du raccord soit fixe/ajustable sur des montages exigus</p>  <p>Exemple: MK 80-32"</p>
<p><b>Type MK</b> (raccord femelle en laiton, inox ou aluminium)</p> 	<p><b>Type VK</b> (raccord mâle en laiton, inox ou aluminium)</p> 	<p><b>Type MK-A SS</b> Inox – avec sécurité active du bras, évitant toute ouverture du raccord</p> 

## Accessoires wagon citerne

Adaptateur pour wagon-citerne type KWZ, d'un côté fileté en 5/8", et de l'autre filetage mâle BSP ou raccord rapide. Raccord de vidange de wagon-citerne type KWK avec filetage mâle ou raccord rapide.

Type KWZ x VK      Type KWK

## Verres viseurs

Verres viseurs type SG (avec filetage EN ISO 228), type TSG (d'un côté avec bride TW). En aluminium, laiton ou laiton chromé.



## Raccords tournants

Raccord tournant pour flexible pour éviter la torsion du flexible. DN 25-50 en laiton ou inox. Pression de service max. 10 bar.





## Raccords ondulés

Raccords ondulés en bronze munis de brides ovales tournantes. Pour une utilisation en aspiration entre le groupe de pompage et la tubulure. Dépression max. 0,9 bar. Type BWO standard. Type KW avec séparation isolante.



## Raccords à cames (EN 14420-7)

Raccords DN 13-100 mâle ou femelle avec taraudage ou filetage en laiton, aluminium ou inox. Bouchons également disponibles. P.M.S.: 16 bar (DN 100: 10 bar).

Type AVKI      Type AMKI

EASYLOC®  
Raccord femelle avec blocage automatique des leviers.



Type AMKI SS EASY

## Raccords symétriques (EN ISO 228/EN 14420-8)

Raccords 'Storz' ou 'Guillemin', avec filetages ou taraudages BSP. Toutes les dimensions disponibles en laiton, aluminium ou inox. P.M.S.: 10 bar.



## Joint ELAPAC-FD

Joint pour produits pétroliers et nombreux fluides. Etanchéité entre brides pour camion-citerne et construction de citernes, disponible en rouleau/plateau ou joints et exécutions spéciales.

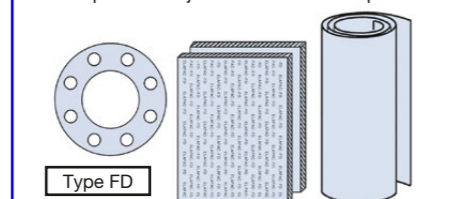

## Protection Teflon® PFA

Tous les raccords en inox ainsi que les brides et peuvent - en cas de fluides agressifs (par ex. pour l'acide chlorhydrique, le chlorure de fer III, l'acide sulfurique dilué) être revêtus d'une couche en Teflon® PFA, (conforme FDA). Couleur: rouge.

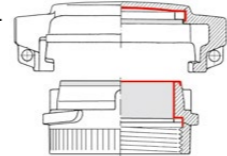

## Raccords secs et raccords cassants

Raccords secs MannTek à fermeture automatique. Pour tous les fluides. Connexion possible jusqu'à 7 bar de pression dans la tuyauterie. En laiton/bronze, aluminium ou inox. P.M.S.: 25 bar (16 bar pour l'aluminium). Codables. Disponibles en version à bride.



Type DDC  
Dry Disconnect Couplings



Type DGC  
Dry Gas Couplings



Type DAC  
Dry Aviation Couplings

Egalement disponibles:  
- Raccords cassants pour tous types de medias  
- Raccords secs et cassants pour application cryogénique

Configuration en ligne: [manntekconfigurator.elaflex.be](http://manntekconfigurator.elaflex.be)

## Brides

Bride à collet selon EN 1092-1 fileté. Forme courte ou longue en acier, inox, laiton ou aluminium.



Brides à souder TFA à collet (également disponibles en brides carrées TQFA). Type TF sans collet. En acier ou en aluminium matricié.



Brides camion-citerne TGN selon EN 28462 en aluminium, laiton ou inox.



Compensateurs élastiques de qualité DN 25-1000 d'ELAFLEX/ContiTech. Avec brides tournantes (divers types et matériaux).

## ERV-R

ANNEAU ROUGE. Pour eau, eau potable, eau industrielle, eau de mer, eau de refroidissement, eaux usées chimiques (sans huile), produits chimiques, acides, soudes, solutions salines et alcools. Plage de température -40°C jusqu'à +100°C, pointes à +120°C. Intérieur Butyl/EPDM.



## ROTEX

ROTEX. Pour une sollicitation continue par de l'eau de chauffage chaude, de l'eau de refroidissement et de l'air chaud. Pression de service 10 bar à +100°C, 6 bar à +110°C. Plage de temp. -40°C à +130°C, pointes à +150°C. Homologué par le TÜV pour les installations de chauffage, DIN 4809. Intérieur EPDM.



## ERV-CR

ANNEAU NOIR. Pour l'eau chaude et froide, l'eau de mer (y compris contenant de l'huile), diverses eaux usées, huile lubrification et graisses, air et air comprimé. Plage de température -25°C à +90°C, pointes à +100°C. Intérieur chloroprène.



## ERV-BR

POINT BLEU. Pour fluides abrasifs comme les boues, les mélanges solides/liquides, les fluides poussiéreux et pulvérulents. Pression de service max. 16 bar. plage de température -50°C à +70°C, pointes à +90°C. Intérieur BR/NR.



## ERP

POINT ROUGE. Pour sanitaire, eau froide et chaude, eau de piscine, eau de mer, eau potable. Très flexible + faible résistance. P.M.S.: 10 bar. Plage de température -40°C jusqu'à +90°C, Pointes jusqu'à +120°C. Intérieur Butyle/EPDM.



## ERV-G

ANNEAU JAUNE. Pour tous types de produits pétroliers jusqu'à 50% d'arômes, de gaz de ville et de gaz naturel. Plage de température -20°C à +90°C, pointes à +100°C. Intérieur NBR.



## ERV-G AF

Manchon spécial ERV-G AF pour les véhicules de ravitaillement ou de distribution de produits aviation conformément à la norme EN ISO 1825/EI 1529. Convient à tous les carburants aviation. Plage de température -40°C à +65°C. P.M.S.: 20 bar.



## ERV-GS

DOUBLE ANNEAU JAUNE. Comme le type ERV-G toutefois résistant à la flamme selon la norme ISO 15540 (homologation). Aussi pour l'eau de refroidissement avec une protection anti-corrosion contenant de l'huile. Plage de température -20°C à +90°C, pointes à +100°C. Intérieur NBR.



## ERV-GS HNBR

DOUBLE ANNEAU JAUNE HNBR. Pour produits pétroliers jusqu'à 50% d'arômes, d'huiles hydrauliques et d'eau de refroidissement avec une protection anticorrosion contenant des huiles. Grande plage de température -35°C à +100°C, pointes à +120°C. Intérieur HNBR.



## ERV-G LT

ANNEAU JAUNE LT. Version particulièrement résistante au froid pour les produits pétroliers conformes aux normes. Plage de température -40°C à max. +90°C, pointes à +100°C. Intérieur NBR.



## ERV-OR

ANNEAU ORANGE. Pour Gaz liquéfié (GPL) selon EN 589. Plage de température -20°C à max. +90°C, pointes à +100°C. P.M.S.: 25 bar. Intérieur NBR.



## ERV-GR

ANNEAU VERT. Pour les acides, les soudes, les produits chimiques et les eaux usées chimiques agressives. Plage de température -20°C à +100°C, pointes à +110°C - air de compresseur contenant de l'huile jusqu'à +90°C. Intérieur Hypalon® (CSM).



## ERV-W

ANNEAU BLANC. Pour les produits alimentaires, y compris les aliments contenant de l'huile et de la graisse. Le caoutchouc intérieur satisfait la recommandation XXI du BfR et de la FDA-21CFR 177.2600. Plage de température -20°C à +90°C, pointes à +100°C. Intérieur NBR gris clair.



## Accessoires



Avec fourreau PTFE (ERV...TA)



Avec tirants limiteurs (ERV...ZS)



Avec filetage femelle/mâle (ERV...IG/AG)



Avec déflecteur en inox, par exemple pour granulés (ERV...SR)



Avec spirales (ERV...VSD) ou anneaux anti-vide (ERV...VSR)



Gaine anti-feu (FSH)

## Pistolets de distribution + accessoires

Pistolet de distribution de carburant ELAFLEX HIBY - technique, sécurité, longévité, facilité d'utilisation et d'entretien, débit optimal.

### ZVA Slimline 2 (EN 13012, ATEX)

Pistolet de distribution automatique, débit jusqu'à 80 l/min. À utiliser pour l'essence (également contenant de l'éthanol), le diesel, le fioul, le biodiesel. Pression de service 0,5 - 3,5 bar.



### ZVA 25 (EN 13012, ATEX)

Pistolet de distribution automatique débit jusqu'à 140 l/min, section DN 25. À utiliser pour l'essence, le diesel, le fioul. Pression de service 0,5 - 3,5 bar.

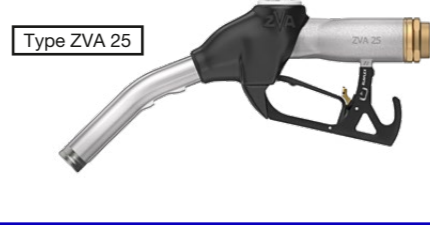

### ZVA 32 (EN 13012, ATEX)

Pistolet de distribution automatique débit jusqu'à 200 l/min, section DN 32. À utiliser pour le diesel, le fioul, le pétrole, le carburant aviation (AVGAS et Jet A1). Pression de service 1,5 - 6 bar.

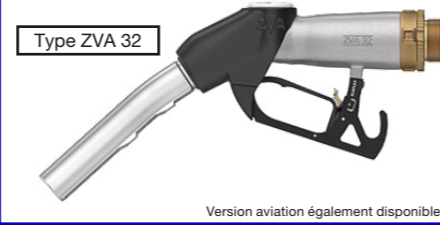

### ZVA Slimline 2 GR (EN 13012, ATEX)

Pistolet de distribution automatique pour récupération active des vapeurs. Pour essences (également contenant de l'éthanol), débit jusqu'à 45 l/min. Version 'GRV' avec vanne de régulation 'On/Off', version 'GRVP' avec vanne de régulation proportionnelle. Pression de service 0,5-3,5 bar.



### Pistolet automatique pour produits corrosifs

Pistolets de distribution automatiques en versions spéciales en laiton (ZVA-RG) et bronze (ZVA-GBZ). À utiliser pour les solvants, l'alcool et les produits chimiques.



### ZV 19 / ZV 25

Pistolet de distribution non-automatique pour essence, diesel, mazout, huiles et huiles végétales. ZV 19 (DN 19) débit jusqu'à 100 l/min; ZV 25 (DN 25) débit jusqu'à 140 l/min. P.M.S.: 3,5 bar. Existe aussi en version chimie.



### ZVA for AdBlue® (EN 13012, ATEX, DEF, ARLA 32, AUS 32)

Pistolet automatique ZVA AdBlue HV (Poids lourds) pour distribution d'urée (AdBlue®, DEF). Débit jusqu'à 40 l/min. Pression de service 0,5 à 3,5 bar. Bec muni d'un détrompeur. L'ouverture ne s'effectue qu'avec la présence de l'adaptateur magnétique ELAFIX 40 dans le réservoir.

Disponible aussi, version ZVA AdBlue LV pour véhicules <3,5t. Débit jusqu'à 10 l/min. Pression de service 1,5 à 3,5 bar.

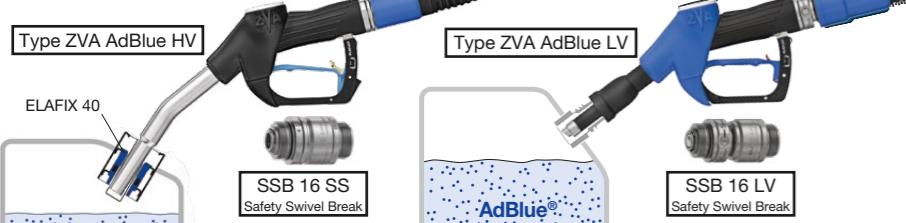

### ZV SW

Pistolet sans fonction d'arrêt automatique pour le remplissage en lave glace de véhicules légers et poids lourds. DN 15, débit jusqu'à 20 l/min; Pression de service 0,5-3,5 bar. Plage de Températures -20°C à +55°C.



### Pistolets de distribution fioul

Pistolet fioul non automatique DN 32-50, types ZV 400, ZV 500 et ZH 50. Au choix avec tube d'écoulement fixe ou raccord TW. Débits 250-650 l/min. P.M.S. 10 bar.

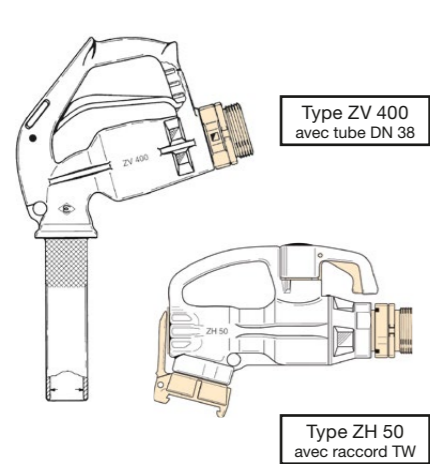

### Pistolets de distribution aviation

Pistolets de distribution automatiques et non automatiques pour le remplissage sur ailes. À utiliser pour le kérosène et les carburants aviation. ZVF 25 et ZVA 25 AF jusqu'à 140 l/min., ZVA 32 jusqu'à 200 l/min, ZVF 50 jusqu'à 400 l/min.



### Flexible Station-service (EN 1360)

Flexible qualité station-service "SLIMLINE" DN 16-25 pour essence et diesel, également pour mélanges d'éthanol ou biodiesel. Souple jusqu'à -30°C (Type LT jusqu'à -40°C). Raccordement à douille. P.M.S 16 bar.



Flexible COAX DN21/8 pour la récupération active des vapeurs. Souple jusqu'à -30°C (type LT jusqu'à -40°C). P.M.S. 16 bar.

Flexible qualité station-service SLIMLINE 16 AdBlue pour solution d'urée. EN 1360. P.M.S. 16 bar.

## Pistolets de distribution +accessoires

Solutions Haute Qualité.

### Raccords cassants, Verres viseurs (EN 13617-2, ATEX)

Raccords cassants réutilisables à fermeture automatique pour pistolets. Pour la protection des distributeurs, des flexibles et des automobiles lors d'accidents de démarrage.

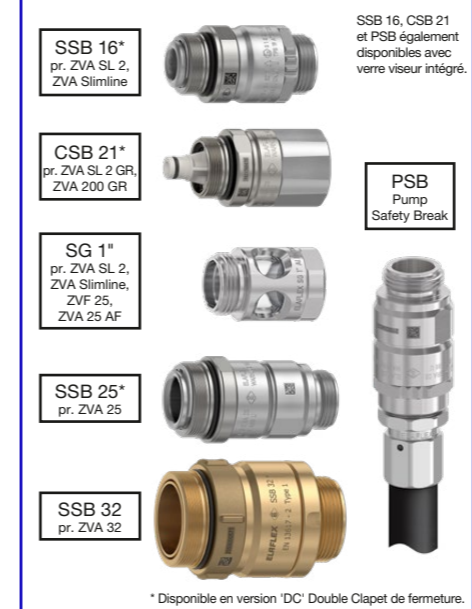

### Pistolet GNL, Coupleurs et flexibles

Système de ravitaillement en GNL des poids lourds (camions) sur les stations-service. Répond aux normes de sécurité et de qualité les plus élevées.

Composition:

- Pistolet N-GNL avec remplissage selon EN ISO 12617.
- Coupleur d'évent VC-LNG pour la régulation de la surpression (> 10 bar) dans le réservoir de GNL pour permettre le ravitaillement.
- Ligne de remplissage LNG 25 pour pistolet. Ligne d'évent LNG 13.
- Raccords cassants de sécurité SB-LNG réutilisables pour les lignes de remplissage et d'évent avec différentes connexions.

Utilisation: gaz naturel liquéfié (GNL) ou azote liquide à des fins d'étalonnage. Température de fluide jusqu'à -196°C. Débit jusqu'à 190 l/min (50 GPM). Pression de service maximale 34 bars. Plage de température d'utilisation -40°C à +85°C (-40°F à +185°F).

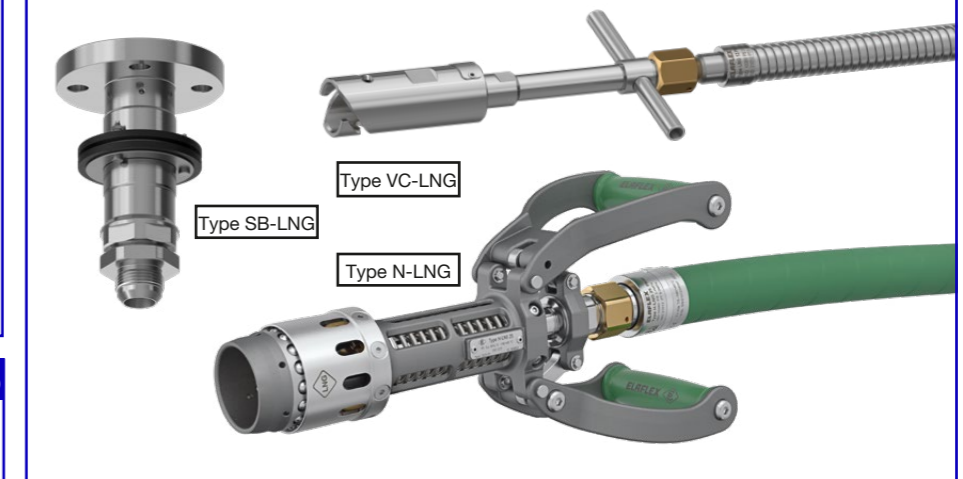

### Pistolet GPL, Accessoires (EN 13670, ISO 19825, ATEX)

Pistolet Autogas (GPL) avec coupleurs ACME, DISH, EURO, DME & K. Pour propane, butane et mélanges. Débit jusqu'à 50 l/min. P.M.S. 25 bar.

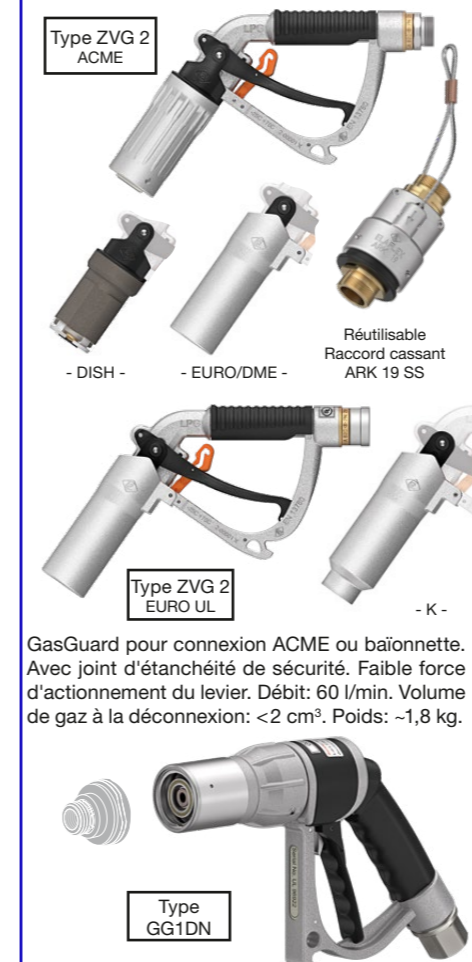

### Pistolets GNC, Vannes, Coupleurs, Raccords cassants

Les composants GNC sont utilisés dans l'industrie de l'énergie gazière et des transports pour transférer des volumes plus importants, des pressions plus élevées et des exigences de fiabilité strictes, pour minimiser les risques liés au stockage et à la distribution du GNC et des autres gaz techniques comprimés tels que le biogaz, l'air, l'azote, l'hélium ou l'hydrogène. Conformés à la directive PED 2014/68/EU. La plupart des équipements CNG sont conçus pour des pressions de service jusqu'à 410 bar (6000 psi).

Notre "Fast fill system" (système de remplissage rapide) inclut:

- Vannes à boisseau sphérique
- Clapets anti-retour
- Coupleurs rapides
- Vannes de ravitaillement et pistolets
- Raccords cassants "SB-CNG"
- Collecteurs/Manifolds



Configurateur en ligne: oasisconfigurator.elaflex.be

Solutions complètes et personnalisées ELAFLEX.

## Fabrication d'enrouleurs - sur mesure

Enrouleurs de flexibles avec en option: tuyaux, raccords, coupleurs et pistolets. Livraison d'ensembles et systèmes complets testés. Couramment utilisé pour équiper les camions, les marinas, les ports (terminaux) et les navires, les dépôts, les stations-service ou les aéroports. Convient à une large gamme de produits, par ex. essence, diesel, carburateurs, AVGAS, solution d'urée (AdBlue®), détergents, désinfectants, solvants, huiles, eau et gaz.

Conception modulaire, intégrant divers matériaux et finitions (enrouleur acier peint ou inox), différents joints tournants, accessoires et couleurs pour s'adapter à l'espace disponible, aux supports et aux exigences. Plages de pressions de service de 1 à 350 bar. Tailles de flexibles du DN 13 au DN 200 dans n'importe quelle longueur. Pour les stations-service avec ou sans flexibles de récupération de vapeur (VR).

Installation sur des surfaces planes ou verticales (sans modifications).

Fournis avec différents systèmes de rappel.

**HR 'Compact Line'** avec système de rappel à ressort et guide-tuyau statique intégré en standard.

**HR 'Modular Line'** avec divers systèmes de rappel tels que manuel, électrique, hydraulique ou pneumatique.

Type HR  
'Compact Line VR'  
Récupération des vapeurs



Type HR  
'Modular Line'  
Hydraulic Rewind

Type HR  
'Modular Line'  
Manual Rewind



## Enrouleurs de rangement

Uniquement pour un stockage sûr et propre des flexibles. Convient aux flexibles DN 13 à DN 250. Systèmes de rappels manuels, électriques, hydrauliques ou pneumatiques disponibles.

Type HR  
'Storage Reel'



## Enrouleurs de mise à la terre

Enrouleur de mise à la terre avec système de rappel automatique par ressort. Pour la mise à la terre avec câble de liaison haute visibilité, jusqu'à 30 m, Ø 5,5 mm. Différents types de pinces disponibles.

Type HR  
'Bonding Reel'



Cette brochure ne vous présente qu'un petit éventail de notre gamme de produits. Pour plus de renseignements veuillez contacter notre revendeur ou:

ELAFLEX HIBY GmbH & Co. KG

Schnackenburgallee 121  
22525 Hamburg  
Tél.: +49 40 540 005 0  
Courriel: info@elaflex.de  
Internet: www.elaflex.com